

2026年6月17日  
東海旅客鉄道株式会社  
西日本旅客鉄道株式会社

## 東海道・山陽新幹線における「Supreme Class」の導入について

2026年10月より、東海道・山陽新幹線に、グリーン車よりもさらに上質な設備・サービスを備えた上級クラス座席を導入します。生活様式や働き方の変化に伴い多様化するお客様のニーズにより一層お応えし、様々なシーンでご利用いただける空間を提供してまいります。

今般、設備の名称およびサービスの詳細等が決まりましたので、お知らせします。

### 1. 概要

#### (1) 設備名称・ロゴ



- ・設備の名称は、「Supreme Class」（スプリームクラス）です。
  - ・グリーン車を超える最上位クラスであり、最高の品質やサービスをご提供するという想いを「Supreme（最高の）」で表現しています。
  - ・ロゴは、中央の曲線で Supreme Class の頭文字“S”を表現しており、車窓をイメージした外形の中に東海道・山陽新幹線沿線の特徴的な風景（富士山や海原）を表現しています。色は日本の伝統工芸である黒漆や金蒔絵をイメージした色彩としています。
  - ・Supreme Class のうち個室タイプは「Cabin」（キャビン）、半個室タイプは「Seat」（シート）という名称で発売いたします。
- ※半個室タイプの座席（Seat）は2027年度中にサービス開始予定です



Supreme Class

商標登録出願中

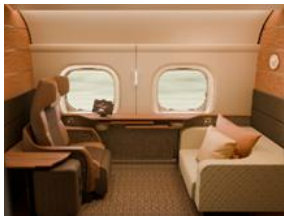
#### (2) サービスの全体像

設備名称	Supreme Class（スプリームクラス）		
座席名称	Cabin（キャビン）		Seat（シート）
イメージ	 7号車	 10号車	 10号車
特長	<ul style="list-style-type: none"> <li>・レッグレスト付きリクライニングシート、専用Wi-Fi、専用タブレットで個別調整可能な照明・空調・放送等により上質で快適な空間を提供</li> <li>・鍵（電子錠）付き扉を設け、プライベート感とセキュリティを確保</li> <li>・車内で提供する飲食サービス（無料）や、特別に購入できる商品を用意（※）</li> </ul> <p>※「のぞみ」「ひかり」にご乗車の場合に限ります</p>		
	<ul style="list-style-type: none"> <li>・1編成1室</li> <li>・2名利用も可（座席は転換しない）</li> </ul>	<ul style="list-style-type: none"> <li>・1編成1室</li> <li>・1名利用（座席は転換しない）</li> </ul>	<ul style="list-style-type: none"> <li>・1編成6席</li> <li>・座席の転換により前後で対面利用も可能</li> </ul>

※画像はいずれもイメージです

サービス開始日	2026年10月1日(木) ※初列車はのぞみ1号(東京6:00発)を予定	2027年度中
発売開始日	2026年9月15日(火) 5:30	別途お知らせ
発売方法	エクスプレス予約・スマートEX	
運転区間	東海道・山陽新幹線(東京～博多)	
設置列車	サービス開始日以降、N700S(16両編成)に順次導入 ※2026年10月時点で、1日あたり12本程度(上下計)の運行を予定しています (「のぞみ」「ひかり」「こだま」の各列車で運行。詳細は特設サイトで今後ご案内)	

## 2. 設備・サービスの詳細

- ・Supreme Classの設備の詳細は【別紙1】・【別紙2】をご覧ください。
- ・Supreme Classのサービスの詳細は【別紙3】をご覧ください。

## 3. Supreme Class Cabinの発売価格

主な区間の発売価格(大人片道1名あたり・「のぞみ」・通常期利用)

主な区間	エクスプレス予約		スマートEX	
	7号車	10号車	7号車	10号車
東京⇄名古屋	46,840円	32,440円	47,060円	32,660円
東京⇄新大阪	60,500円	42,100円	60,790円	42,390円
東京⇄岡山	74,090円	51,490円	74,440円	51,840円
東京⇄広島	86,240円	59,640円	86,620円	60,020円
東京⇄博多	90,220円	63,620円	90,670円	64,070円
新大阪⇄博多	72,510円	49,910円	72,690円	50,090円

※発売価格を含む商品内容の詳細は【別紙4】をご覧ください

※Supreme Class Cabin(7号車)を予約したお客様に同行して同設備を利用されるお客様については、当該列車をご利用可能な乗車券・特急券(普通車自由席・普通車指定席・グリーン席のいずれでも可)が別途必要です

※Supreme Class Seatの発売価格は別途お知らせします

## 4. Supreme Class Cabin体験乗車の実施

Supreme Class Cabinのサービス開始に先立ち、2026年7月25日(土)・26日(日)に、抽選で24名様をご招待して、体験乗車を実施します。詳細は【別紙5】をご覧ください。皆さまからのご応募をお待ちしております。

Supreme Classの詳細については、特設サイト(<https://railway.jr-central.co.jp/supremeclass/>)もご覧ください。

# Supreme Class Cabinの設備詳細

## ◆Supreme Class Cabinの特長

- ・ 広さの異なる2種類のタイプ（7号車・10号車）があり、いずれも鍵（電子錠）付き扉を設けることで、プライベート感とセキュリティを確保した環境を実現しています。
- ・ 静粛性や利便性にこだわった上質で快適な空間を提供します。専用のタブレットで照明、空調、放送等を好みに合わせて個別調整が可能なほか、専用Wi-Fiによる通信環境の整備、お持ちのデバイスと接続可能なシートスピーカーの搭載を行い、ご旅行やビジネス等、様々なシーンでご利用いただけます。

## ■ 7号車（2名利用可）



※座席の向きは博多方面、ソファの向きは東京方面です

## ■ 10号車（1名利用）

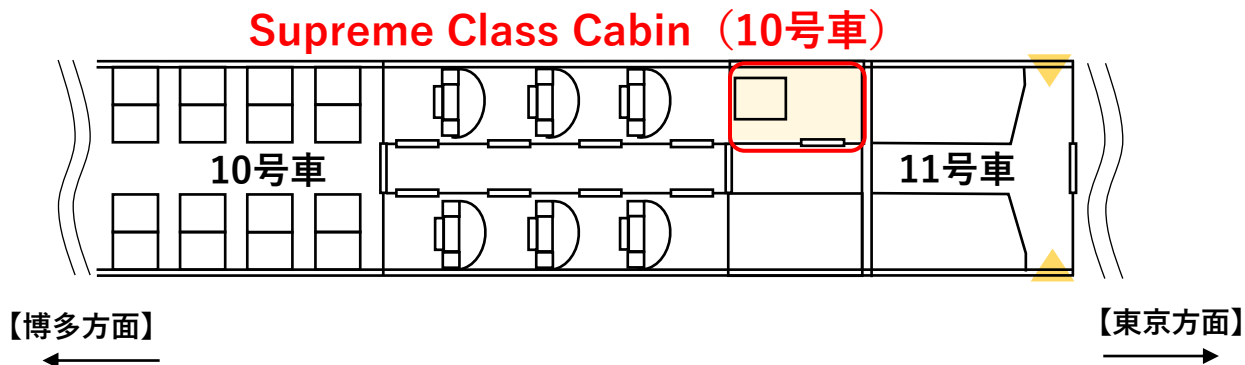

※座席の向きは東京方面です

# Supreme Class Cabinの設備詳細

## ■快適性を高めたシート

体格の違いに合わせて背もたれ腰部の形状調整が可能な電動ランバーサポートや、大型テーブルを設置。専用タブレットでは、照明・空調・放送等の個別調整や商品注文（モバイルオーダー）等が可能。



## ■荷物置き場

航空機内への持ち込みサイズ（55cm×40cm×25cm以内）のスーツケースが収納可能。

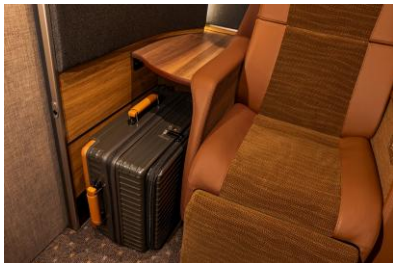

## ■専用Wi-Fiによる環境の整備、シートスピーカーの設置

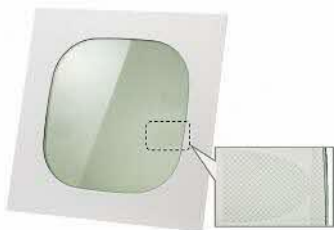

5G対応透明ガラスアンテナ  
AGC株式会社の開発技術  
※鉄道車両への搭載は世界初

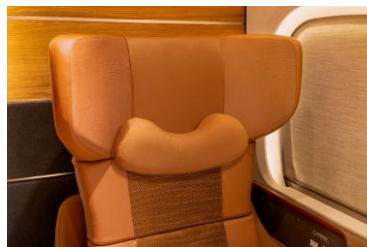

「PSZ」により音漏れを低減した  
シートスピーカー  
NTTグループの特許技術  
お持ちのデバイスとBluetoothで接続可能  
※公共交通機関への搭載は国内初

## ■E Xサービスと連動した鍵（電子錠）

乗車時にご利用いただく交通系ICカードやQRコードで解錠。  
※オートロック機能あり



## ■ゆったりご利用いただけるソファ（7号車のみ）



## ■沿線の伝統工芸を用いたしつらえ

新幹線の廃車アルミリサイクル材を使用したフレーム※に沿線の伝統的な工芸品を組み込んだオーナメントを設置。

※アルミリサイクル材の使用は、JR東海編成のみ

JR東海編成：美濃焼（岐阜県）

※今後、他の工芸品を用いたオーナメントを順次設置予定

JR西日本編成：注染（大阪府）、播州織（兵庫県）、金襴（岡山県）、江田島紙布（広島県）、柳井縞（山口県）、博多織（福岡県）



美濃焼（JR東海編成）



博多織（JR西日本編成）

# Supreme Class Seatの設備詳細

## ◆Supreme Class Seatの特長

※Supreme Class Seatは、2027年度中にサービス開始（予定）です

- ・10号車東京寄りのグリーン車座席5列分のスペースに新たにSupreme Class Seat 6席を設置します。
- ・通路と座席間に入り用の鍵（電子錠）扉を設け、大型バックシェルタイプの座席を採用することで、プライベート感と上質性を兼ね備えた座席を、6席設置します。座席を転換することで向かい合わせでのご利用も可能です。
- ・Supreme Class Cabinと同様、快適性を高めたレッグレスト付きリクライニングシートを採用し、大型テーブルを設置。専用のタブレットで照明、空調、放送等を好みに合わせた個別調整や商品注文が可能なほか、専用Wi-Fiによる通信環境を整備し、お持ちのデバイスと接続可能なシートスピーカーを搭載しています。

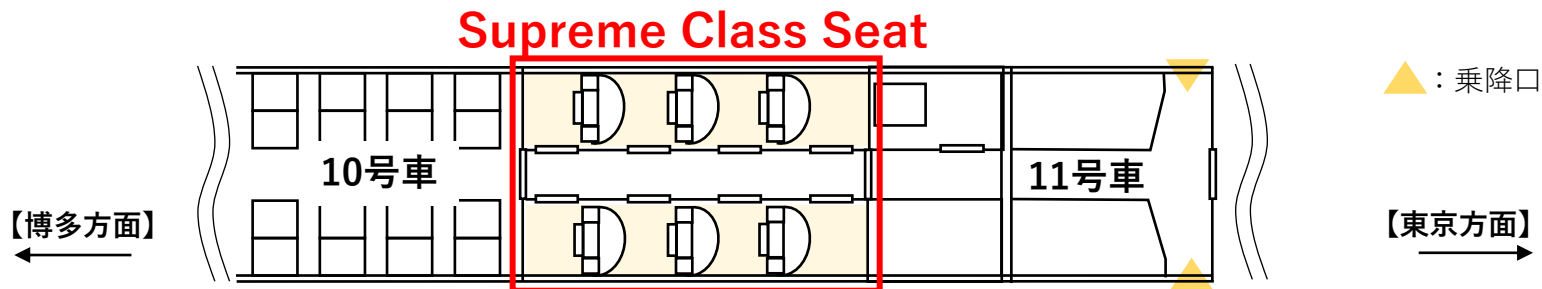

### ■周囲からの視線が気にならない 大型バックシェルタイプの座席



※画像はイメージです

### ■転換することで向かい合わせでのご利用が可能



※実際は車内の通路と座席の間を仕切る壁があります

# Supreme Classのサービス詳細

「のぞみ」「ひかり」では、Supreme Classのお客様向けに以下の車内サービスをご用意しております。詳細は、今後、特設サイト (<https://railway.jr-central.co.jp/supremeclash/>) でご案内いたします。

## ◆ウェルカムサービス＜無料＞（注1、2）

- ・Supreme Classでお楽しみいただけるようお飲み物とお菓子をご用意します（お一人様1回まで）

### ＜お飲み物とお菓子の一例＞



**あたたかいお飲み物**  
コーヒー、緑茶、紅茶

**冷たいお飲み物**  
アルコール、ソフトドリンク



**お菓子**  
沿線にゆかりのあるお菓子

## ◆東海道・山陽新幹線モバイルオーダーサービス＜有料＞（注1、2、3）

- ・グリーン車でご利用いただけるモバイルオーダーサービスですが、Supreme Classでは備え付けのタブレットからお飲み物や軽食をご注文いただき、パーサーがお席まで商品をお届けします。
- ・季節を感じる沿線地域の逸品（Supreme Class限定商品）を順次ご用意しますので、Supreme Classでゆっくりとお楽しみください。

### ＜Supreme Class限定商品の一例＞



お飲み物（ジュース・お茶・アルコール類）



軽食（おつまみ）

（注1）画像はイメージです。実際の商品とは異なる可能性があります。列車や区間により提供内容が異なる場合がございます。

（注2）列車の運行状況や車内状況、お客様のご利用区間等によっては、ご用意できない場合やお待たせする場合がございます。またパーサーが乗務しない一部列車・区間では上記車内サービスの提供はございません。

（注3）10月1日以降、山陽新幹線のワゴンサービスを終了し、モバイルオーダーサービスを開始します。また、山陽新幹線のグリーン車でのおしぼり配布については、ご希望の方にモバイルオーダーサービスでご注文をいただく形へ配布方を変更します（費用は無料です）。

# Supreme Class Cabinの商品内容

利用期間	2026年10月1日（木）から通年
発売期間	2026年9月15日（火）5時30分より発売開始 ※発売開始以降、乗車日1カ月前の <b>5時30分 10時00分</b> より購入できます ※当日に運行が確定した列車は、乗車日当日の5時30分から発売します
発売箇所	・「エクスプレス予約」および「スマートEX」にて発売します。 ※「LINEからEX」の設定はございません
商品概要	・乗車券と特急券が一体となったチケットレス商品です。 ※e特急券や早特商品の設定はございません ・エクスプレス会員様のEX予約専用ICカード、事前に登録された交通系ICカードまたは乗車用QRコードにてご乗車ください。 ※きっぷを受け取ってご乗車いただくことはできません ・複数の列車を乗り継いでご乗車になる場合、ご予約いただける設備は同一設備または普通車自由席との組み合わせに限ります。 ※Supreme Class Cabin（7号車）とSupreme Class Cabin（10号車）を乗り継いでご利用いただくこと、およびSupreme Class（7号車または10号車）とグリーン車または普通車指定席を乗り継いでご利用いただくことはできません
その他	・Supreme Class Cabin（7号車）を予約したお客様に同行して同設備を利用されるお客様については、当該列車をご利用可能な乗車券・特急券（普通車自由席・普通車指定席・グリーン席のいずれでも可）が別途必要です。 ・Supreme Class Cabinに空席があり、ご利用上支障がない場合に限り、車内においてSupreme Class Cabinの座席を発売することがあります。 ・価格の詳細は、特設サイト（ <a href="https://railway.jr-central.co.jp/supremeclash/">https://railway.jr-central.co.jp/supremeclash/</a> ）をご参照ください。購入方法等の詳細についても、今後お知らせしていきます。

※上記のほか、10号車に設置するSupreme Class Seatの商品内容（発売期間や発売価格等）は、詳細が決まり次第、ホームページ等でお知らせいたします

# Supreme Class Cabin 体験乗車

Supreme Class Cabinのサービス開始に先立ち、2026年7月25日（土）・26日（日）の2日間、体験乗車を実施いたします。皆さまからのご応募をお待ちしております。

※本体験乗車の応募条件、注意事項等の詳細については、専用応募フォームにてご確認ください

## （1）実施日・区間（2日間合計4回）

### ■2026年7月25日（土）

- ① のぞみ354号 新大阪駅 10：24発→ 東京駅 12：54着 （新大阪駅集合、東京駅解散）
- ② のぞみ403号 東京駅 13：09発→新大阪駅 15：36着 （東京駅集合、新大阪駅解散）

### ■2026年7月26日（日）

- ③ のぞみ421号 東京駅 14：18発→新大阪駅 16：45着 （東京駅集合、新大阪駅解散）
- ④ のぞみ462号 新大阪駅 17：21発→ 東京駅 19：51着 （新大阪駅集合、東京駅解散）

※本体験乗車は交代制で行い、1名様のご体験時間は30分程度です。（体験前後のお時間は、ご用意した座席でお待ちいただきます）

※本体験乗車は無料ですが、体験乗車以外に必要な集合場所までの交通費や宿泊費、通信費および復路の交通費は、参加者のご負担となります

※天災やその他運営上やむを得ない事情により、本体験乗車を変更・中止することがあります。この場合においても、振替日の設定はございませんので予めご了承ください。また変更・中止の場合でもご負担いただいた交通費・宿泊費等の補償は行いません。天災および編成変更等による中止の場合でも代替日での振替はありません

## （2）募集人員

各回6名様×4回 計24名様

## （3）応募方法

パソコンまたは携帯電話の応募専用フォームからよりお申し込みください。

[https://www.jrc-marketing.jp/campaigns/supremeclasse\\_trialride](https://www.jrc-marketing.jp/campaigns/supremeclasse_trialride) （パソコン・携帯電話とも共通）



## （4）応募期間

2026年6月17日（水）15：00～6月30日（火）23：59

## （5）抽選方法

当選者は厳正な抽選の上決定し、当選者様にのみメールで当選通知を行います。

※落選の方にはご連絡いたしません

当選メールの送付は、7月上旬の予定です。

<本体験乗車に関するお問い合わせ先>  
Supreme Class Cabin体験乗車運営事務局  
メールアドレス：info@jrcentral-s-taiken.com